

正面図
(フェースプレートを含む)

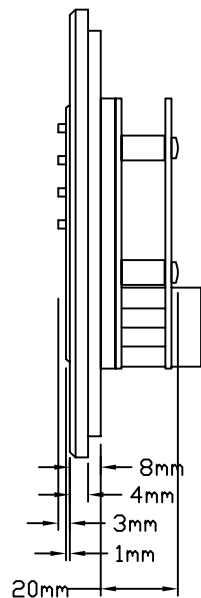

側面図
(フェースプレートを含む)

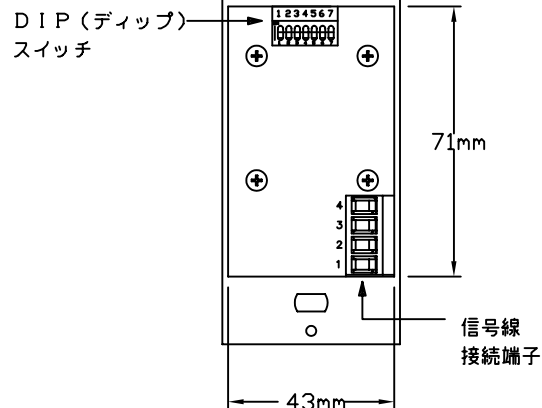

背面図
(フェースプレートを除く)

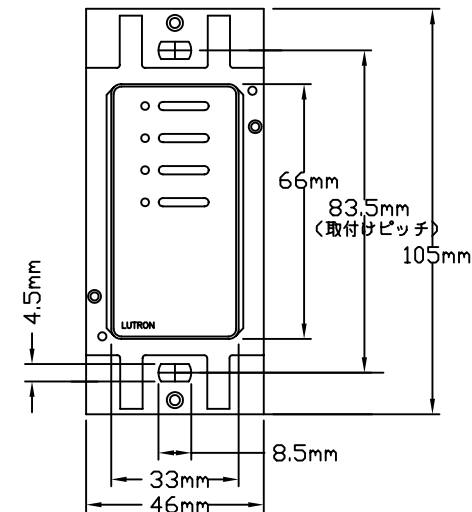

正面図
(フェースプレートを除く)

機能説明

NTGRX-4B-JA 4ボタンコントロールは、グラフィックアイ3000/4000シリーズのメインコントローラに接続して、シーンの選択ができます。4つのLEDがメインコントローラと同様に現在のシーンを表示します。NTGRX-4B-JAで選択できる4つのシーンはメインコントローラと同じシーン1~4の他に、5~8、9~12、13~16という設定も裏面のDIPスイッチで変更可能です。

フェースプレート色と型番

末尾2つの英記号が色コードとなっております。
例：NTGRX-4B-JA-WH → ホワイト

プラスチック仕上げ：

WH/ホワイト BE/ベージュ
IV/アイボリー GR/グレー
BR/ブラウン BL/ブラック

オプションでメタル仕上げプレートもごさいます。(別売)

定格・仕様

種類 ：グラフィックアイ3000/4000シリーズ用、補助コントロール
機能 ：4つのシーンの呼び出し
動作電源：グラフィックアイ3000 シリーズと使用の場合：DC 12V
 グラフィックアイ4000 シリーズと使用の場合：DC 24V
使用周囲温度範囲：0℃~40℃（一般室内取付専用）
 相対湿度 90%以下（無結露）
使用電線：ルートロンケーブルGRX-CBL-346S または
 ルートロンケーブルGRX-CBL-46L
 弊社ケーブルを使用しない場合は
 CVVS1.25mm²とベルデン社製 BELDEN-87761
電線長 ：システム全体で最長150m以下/GRX-CBL-346S使用時
 600m以下/GRX-CBL-46L使用時

接続可能な補助コントロールの最大数：

グラフィックアイ3000のメインコントローラ1台につき：3個まで
システム全体につき：16個まで

適合スイッチボックス形式：1ヶ口用

接続端子サイズ：CVVS1.25mm²のより線を2本まで同時に接続できます





フェースプレートの材質：プラスチック（オプションでメタル仕上げもあり）





製品重量：85g

選択可能シーン数：4シーン（1~4、5~8、9~12、13~16のうちの
いずれかに初期設定）

DIP (ディップ) スイッチの設定

DIP (ディップ) スイッチの5番と6番で、各ボタンで選択するシーンを指定します。

- 1) シーン1~4 
- 2) シーン5~8 
- 3) シーン9~12 
- 4) シーン13~16 

 ルートロン アスカ株式会社			NTGRX-4B-JA-	REVISION: 4.2 RELEASED: 2003.05.01	
承認		検図		作成	
GRAFIK EYE グラフィックアイ3000/4000 シリーズ 4ボタンコントロール スペックシート					